

Краткое руководство пользователя Серия SpeedFace

Версия: 1.0
Октябрь 2018

Описание

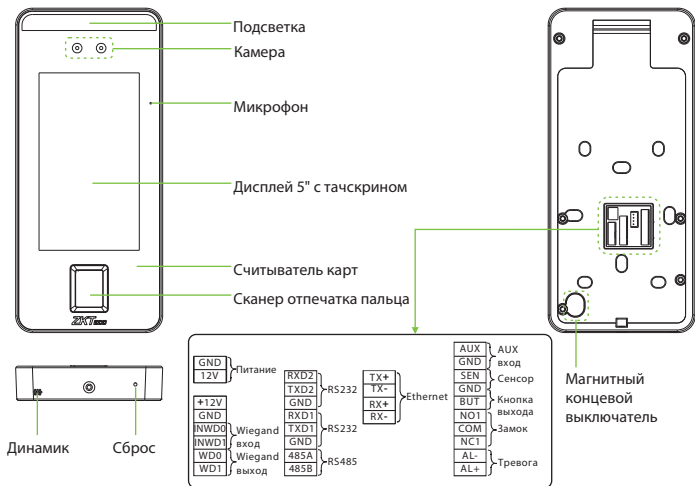

Монтаж

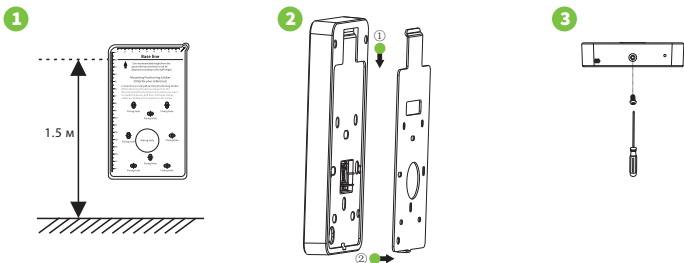

① Прикрепите наклейку с монтажным шаблоном к стене и просверлите отверстия по шаблону. Закрепите заднюю панель на стене с помощью крепежных винтов.

② Прикрепите устройство к задней панели.

③ Закрепите устройство с помощью винтов.

Автономная установка

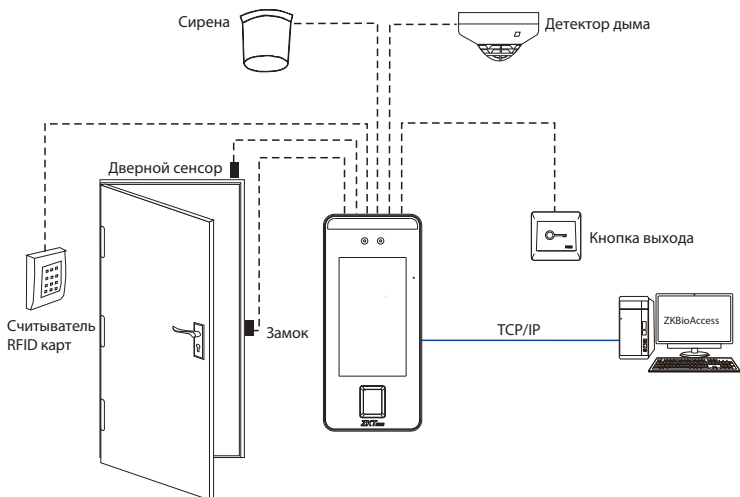

Примечание. В этом документе описана самая простая схема подключения. Для подключения других устройств обратитесь к руководству пользователя.

Дверной сенсор, Кнопка выхода и Тревога

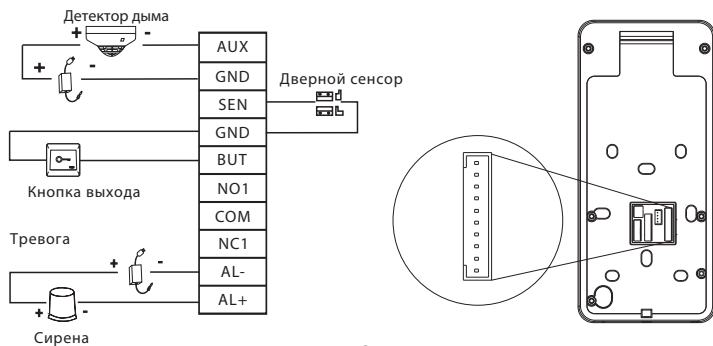

Подключение электронного замка

Устройство поддерживает нормально открытый и нормально закрытый замок.

NO LOCK (нормально разомкнутый при включении питания) соединен с «NO1» и «COM», а NC LOCK (нормально замкнутый при включении питания) соединен с клеммами «NC1» и «COM».

Например для нормально закрытого замка:

1) Замок имеет независимый источник питания

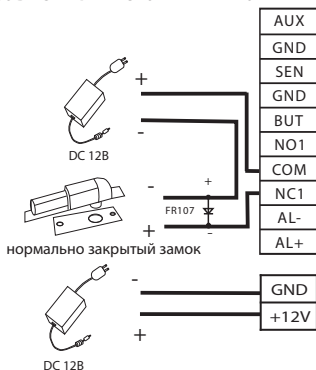

2) Замок имеет общий источник питания с устройством

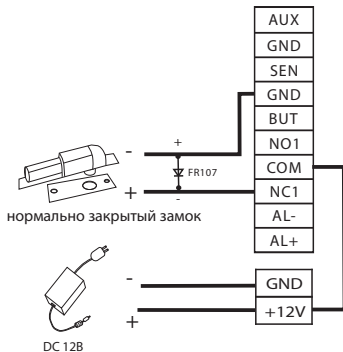

Интерфейсы RS232 и RS485

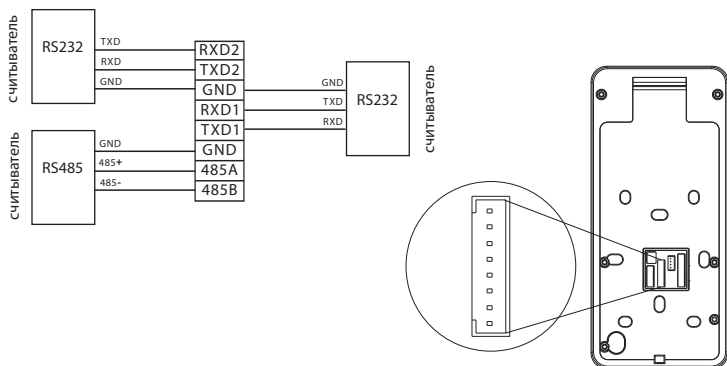

Wiegand вход

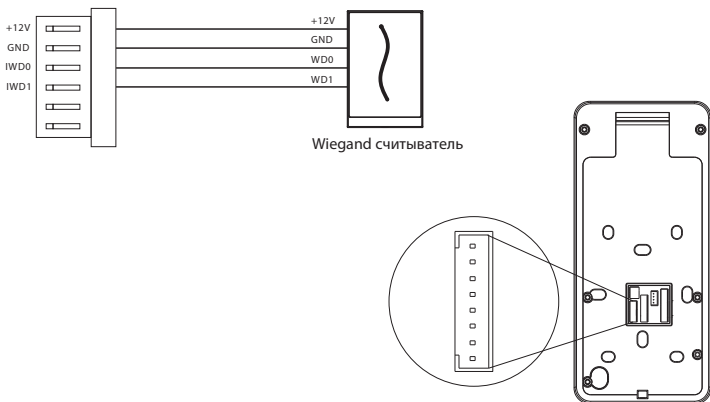

Подключение источника питания



Подключение к сети

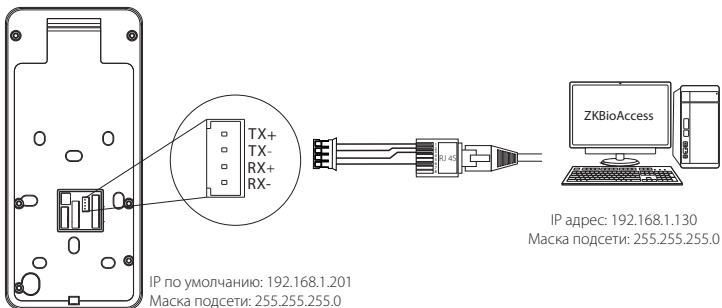

Нажмите [Установки] > [Сетевые настройки] > [Настройки TCP/IP] > [DHCP], введите IP адрес и нажмите [OK].

Примечание. В локальной сети при подключении к программному обеспечению ZKBioAccess IP-адрес сервера (ПК) и устройства должны находиться в одном сегменте сети.

Быстрая регистрация



❖ Регистрация нового сотрудника

Регистрация на устройстве

Нажмите > Сотрудник > чтобы зарегистрировать нового сотрудника.

Введите имя сотрудника, идентификатор, зарегистрируйте отпечаток пальца, лицо, номер карты (ID и Mifare карты опционально) и пароль.

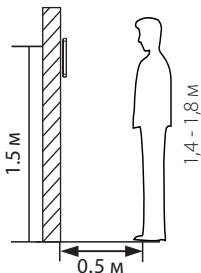
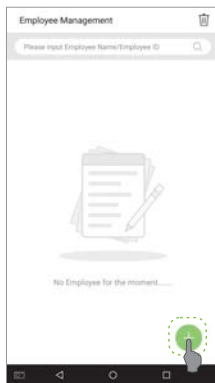
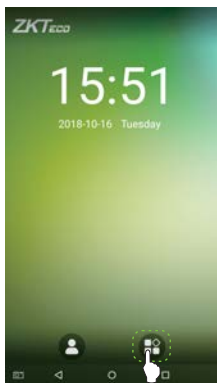

Примечание:

1. Рекомендуется зарегистрировать нескольких администраторов.
2. Рекомендуется проводить идентификацию посетителей на расстоянии 0,5 м при росте 1,4 - 1,8 м.

Регистрация с помощью ПО

Пожалуйста, установите IP-адрес устройства и адрес облачного сервера на устройстве.

1. Нажмите [Доступ] > [Доступ к устройству] > [Устройство] > [Поиск] чтобы добавить устройство в ПО.

Когда устройство установило адрес и порт сервера, оно может быть добавлено автоматически.

The screenshot shows the 'Search Device' window with the following elements:

- Step 1:** Points to the 'Search Device' button in the top toolbar.
- Step 2:** Points to the 'Search' button and the progress bar showing 100% completion.
- Step 3:** Points to the 'Add' button in the 'Operation' column of the device list.

The 'Add' dialog box contains the following fields and options:

- Device Name*: 192.168.214.9
- Communication Password: [Empty field]
- Area*: Area Name (dropdown menu)
- Add to Level: [Empty dropdown menu]
- Clear Data in the Device when Adding:

Warning message: **⚠ [Clear Data in the Device when Adding] will delete data in the device (except event record), please use with caution!**



Buttons: OK, Cancel

2. Нажмите [Персонал] > [Персона] > [Новый] чтобы зарегистрировать пользователя в программном обеспечении.

3. Установите уровень доступа сотрудника.

4. Нажмите [Доступ] > [Устройство] > [Управление устройством] > [Синхронизировать все данные с устройствами].

Для получения более подробной информации, пожалуйста, обратитесь к "Руководству пользователя ZKBioAccess".

Примечание. Значки  или  в интерфейсе режима ожидания указывают на некорректное сетевое соединение или сервер. Пожалуйста, проверьте сетевую кабель или сетевое соединение.

Настройка мобильного телефона

После установки программного обеспечения ZKBio Access пользователи могут зарегистрировать лицо через приложение на своем мобильном телефоне.

Адрес облачного сервиса IP и порт

Войдите на [http://\[X.X.X.X\]:\[X\]/app/v1/adreg](http://[X.X.X.X]:[X]/app/v1/adreg) с приложения для мобильного телефона для регистрации пользователей.

Пользователи будут отображены в [Персонал] > [Временный персонал], нажмите [Обзор].

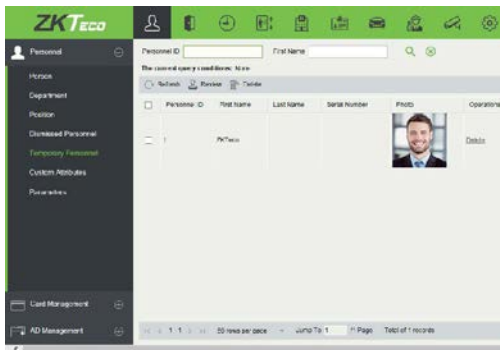
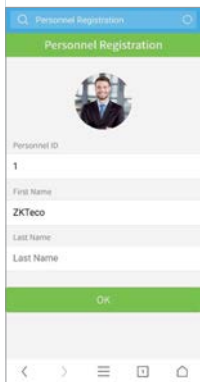

❖ Идентификация персонала

Терминал может обнаружить лицо на расстоянии от 0,3 до 3 метров. Устройство автоматически переключается на интерфейс идентификации лица. Результат проверки будет показан как на рисунке справа.

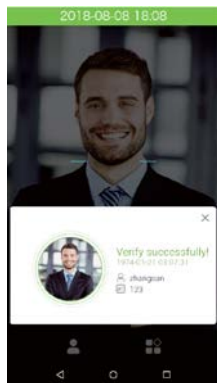

Проверка прошла успешно

Просмотр журнала событий

Нажмите [Меню] > Поиск записей > Журнал - введите имя или ID сотрудника (если поле идентификатора пользователя не заполнено, будут отображаться записи всех пользователей) > выберите Time RTime Rangeange > нажмите ОК, отобразится соответствующий журнал посещаемости.

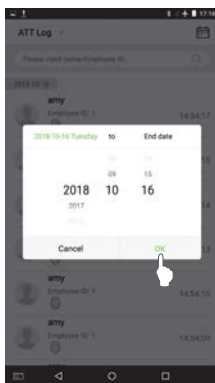
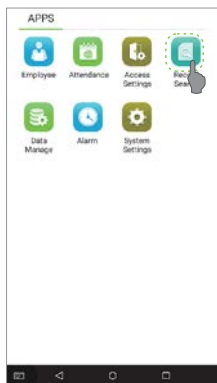

Просмотр журнала событий

Нажмите [Доступ] > [Отчет] на экране чтобы просмотреть записи

Приложение

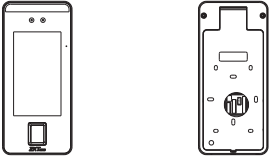
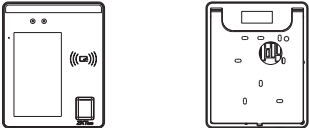
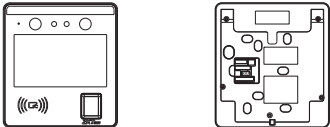
Оборудование	Внешний вид
SpeedFace V5	 The image shows two line drawings of the SpeedFace V5 device. On the left is the front view, featuring a large rectangular display area, two small circular sensors at the top, and a small rectangular port at the bottom. On the right is the back view, showing a central circular lens, several small rectangular components, and mounting points at the top and bottom.
SpeedFace H5	 The image shows two line drawings of the SpeedFace H5 device. The front view on the left has a large display, two sensors at the top, a wireless signal icon on the right side, and a small port at the bottom. The back view on the right shows a central lens, a curved top edge, and various internal components.
SpeedFace T5	 The image shows two line drawings of the SpeedFace T5 device. The front view on the left features a large display, four sensors at the top, a wireless signal icon on the left side, and a small port at the bottom. The back view on the right is more complex, showing a central lens, multiple rectangular components, and various mounting points.

ZK Building, Wuhe Road, Gangtou,
Bantian, Buji Town, Longgang
District, Shenzhen China 518129
Tel: +86 755-89602345
Fax: +86 755-89602394
www.zkteco.com

