

# **Инструкция «Быстрый старт»**

## **Сетевые видеорегистраторы**

**RVi-IPN16/8-PRO**

**RVi-IPN16/8-4K**

**RVi-IPN16/8-4K V.2**

**RVi-IPN32/8-PRO-4K**

**RVi-IPN32/8-PRO-4K V.2**

**RVi-IPN64/8-4K**

**RVi-IPN64/8-4K V.2**

**RVi-IPN64/8-4K-PRO V.2**

## **МЕРЫ ПРЕДОСТОРОЖНОСТИ**

- Не устанавливайте устройство в местах, температурный режим которых не совпадает с информацией, указанной в паспорте к устройству.
- Запрещается установка и эксплуатация устройства в местах хранения и использования горючих и взрывоопасных материалов.
- Не допускайте попадания жидкостей внутрь корпуса видеорегистратора – это может вызвать короткое замыкание электрических цепей и пожар. При попадании влаги внутрь, немедленно отключите подачу питания и отсоедините все провода (сетевые и коммутационные) от устройства.
- Предохраняйте устройство от повреждения во время транспортировки, хранения или монтажа.
- При появлении странных запахов, задымления или необычных звуков от устройства, немедленно прекратите его использование, отключите подачу питания, отсоедините все кабели и обратитесь к вашему поставщику оборудования. Эксплуатация изделия в таком состоянии может привести к пожару или к поражению электрическим током.
- При возникновении любых неисправностей незамедлительно обратитесь в авторизованный сервисный центр или свяжитесь с технической поддержкой.
- Не пытайтесь произвести ремонт самостоятельно. Устройство не имеет частей, которые могут быть отремонтированы пользователем. Продавец не несет ответственности за проблемы, возникшие в результате внесения изменений в конструкцию изделия или в результате попыток самостоятельно выполнить ремонт изделия.

## **УКАЗАНИЯ МЕР БЕЗОПАСНОСТИ**

Конструкция изделия удовлетворяет требованиям электро- и пожарной безопасности по ГОСТ 12.2.007.0-75 и ГОСТ 12.1.004-91.

Меры безопасности при установке и эксплуатации должны соответствовать требованиям "Правил технической эксплуатации электроустановок потребителей" и "Правил техники безопасности при эксплуатации электроустановок потребителей".

## АВТОРИЗАЦИЯ

**Внимание!** Во избежание несанкционированного доступа к устройству не сообщайте пароль посторонним лицам.

**IP-адрес устройства:** 192.168.1.108

**Логин:** admin

**Пароль:** admin

Из соображений безопасности рекомендуется изменить пароль на устройстве.

Безопасный пароль представляет собой последовательность из строчных и заглавных букв (латиница), а также цифр и спец. символов. Безопасный пароль должен содержать не менее 6 символов.

## ЭЛЕМЕНТЫ КОРПУСА И РАЗЪЕМЫ

Описание передней панели регистраторов приведено на рисунках 1-2 и в таблицах 1-2.

**Внимание:** компоновка и наличие дополнительных разъемов может быть изменена в зависимости от модификации устройства.

**Для устройств:** RVi-IPN16/8-PRO, RVi-IPN16/8-4K, RVi-IPN16/8-4K V.2, RVi-IPN32/8-PRO-4K, RVi-IPN32/8-PRO-4K V.2, RVi-IPN64/8-4K, RVi-IPN64/8-4K V.2



Рис. 1

Таблица 1

Наименование	Символ	Функция
Кнопка питания	⏻	Включение/выключение устройства. Зажмите кнопку на 3 секунды для включения или выключения.
Цифровые кнопки	0-9 и т.д.	Ввод числовых значений.
Запись	REC	Ручной режим запуска и остановки записи.
Двойное значени	-/--	Ввод значений больше 9.
ESC	ESC	Переход в предыдущее меню.
Контекстное меню	Fn	Вызов доп. функций в режиме просмотра одного окна.
		Удаление символа в режиме ввода. Зажмите эту кнопку на 1.5 сек для удаления предыдущего символа.
		В режиме настройки детектора движения используется совместно с кнопками направления для редактирования области детекции.
		Переключение между регистром символов в режиме ввода текста.
		Переключение между полями в режиме управления HDD.
		Вызов специальных функций.



Продолжение таблицы 1

Переключение окон	Mult	Переключение между различными режимами отображения.
Shift	↑	В режиме ввода текста переключение между режимом набором символов.
		Активация/деактивация обхода.
Кнопки Вверх/ Вниз	▲ ▼	Перемещение вверх/вниз в различных режимах
Кнопки влево/вправо	◀ ▶	Перемещение вправо/влево в различных режимах.
		Управление курсором в режиме воспроизведения.
Замедленное воспроизведение	▶	Переключение между замедленным и нормальным режимом воспроизведения.
Ускоренное воспроизведение	▶▶	Переключение между ускоренным и нормальным режимом воспроизведения.
Воспроизвести предыдущий	⏮	В режиме воспроизведения: воспроизведение предыдущего файла.
Назад/пауза	⏮ ⏪	Переключение между режимом паузы и реверсом.
Воспроизвести следующий	⏭	В режиме воспроизведения: воспроизведение следующего файла.
Воспроизведение /Пауза	▶ ⏪	В режиме просмотра: переход в режим воспроизведения.
		В режиме воспроизведения: переключение между режимом воспроизведения и паузы.
Enter	ENTER	Подтверждение операции.
		Активация кнопки по умолчанию в различных режимах.
		Активация выбранной кнопки.
Внешнее кольцо		В режиме просмотра: альтернативно кнопкам влево/вправо.
В режиме воспроизведения: по часовой стрелке – перемотка вперед, против часовой стрелки – перемотка назад.		
Внутреннее кольцо		Альтернативно кнопкам вверх /вниз. В режиме воспроизведения: перемотка кадр за кадром.
USB порт		Предназначен для подключения переносных накопителей, мыши.
Индикатор каналов	1-16	Индикация записи.
Индикатор питания.	POWER	Индикация активности системы.
Индикатор удаленного управления.	ACT	Индикатор загорается в случае, если осуществляется удаленное управление.
Режим ввода	STATUS	Индикатор загорается, если активирован режим ввода при помощи кнопки Fn.
Индикатор состояния HDD	HDD	Индикатор загорается, если имеются неполадки при работе с HDD, или же если они отсутствуют.



Рис. 2

Таблица 2

Наименование	Символ	Функция
Кнопка питания		Включение/выключение устройства. Зажмите кнопку на 3 секунды для включения или выключения.
USB порт		Предназначен для подключения переносных накопителей, мыши.
Индикатор тревожных событий	ALARM	При детектирования тревожного события индикатор загорается синим цветом.
Индикатор состояния HDD	HDD	При ошибке в работе HDD индикатор загорается синим цветом.
Индикатор состояния сети	NET	При правильной работе индикатор горит синим цветом.
Индикатор питания	POWER	При правильной работе индикатор горит синим цветом.

Описание разъемов задней панели регистраторов приведено на рисунках 3-5 и в таблицах 3-5.

**Внимание:** компоновка и наличие дополнительных разъемов может быть изменена в зависимости от модификации устройства.

Для устройств: RVi-IPN16/8-PRO, RVi-IPN16/8-4K V.2



Рис.3

Таблица 3

№	Символ	Наименование	Описание
1		Кнопка питания	Включение/выключение питания устройства
2		eSATA	eSATA порт для архивации и прямой записи
3		RS 232	Сервисный порт
4		Аудио выход	Разъем для подключения устройства воспроизведения аудио сигнала (RCA)
5		Видеовыход	Разъем для подключения монитора с интерфейсом VGA
6		Заземление	Зажим для подключения заземляющего контакта
7		Питание	Разъем для подключения БП
8		Сетевые порты	Разъем для подключения регистратора к сети
9		USB	Разъем для подключения переносных накопителей и мыши
10		Видеовыход	Разъем для подключения монитора с интерфейсом HDMI
11		Аудио вход	Разъем для подключения источника аудио сигнала (RCA)
12		Тревожные входы/выходы + RS 485	Разъём входа/выхода сигнала тревоги. RS 485 - разъем для подключения поворотных устройств

Для устройств: RVi-IPN16/8-4K, RVi-IPN32/8-PRO-4K, RVi-IPN32/8-PRO-4K V.2

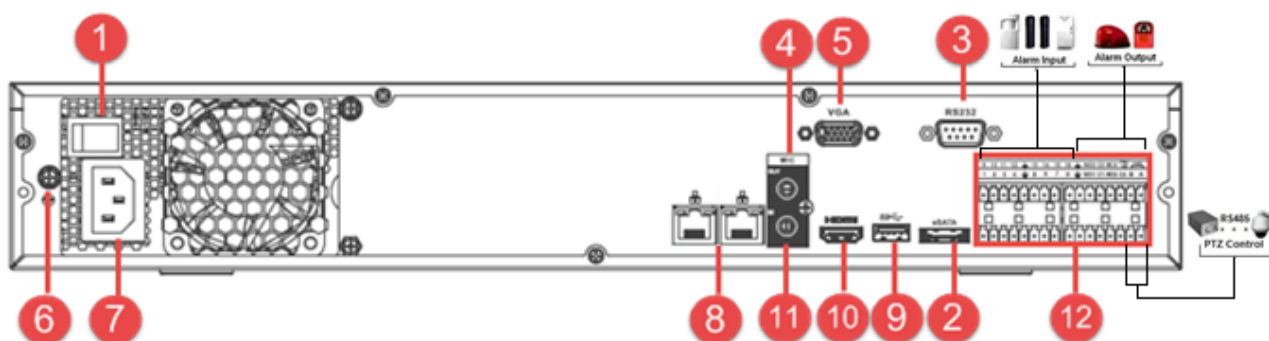









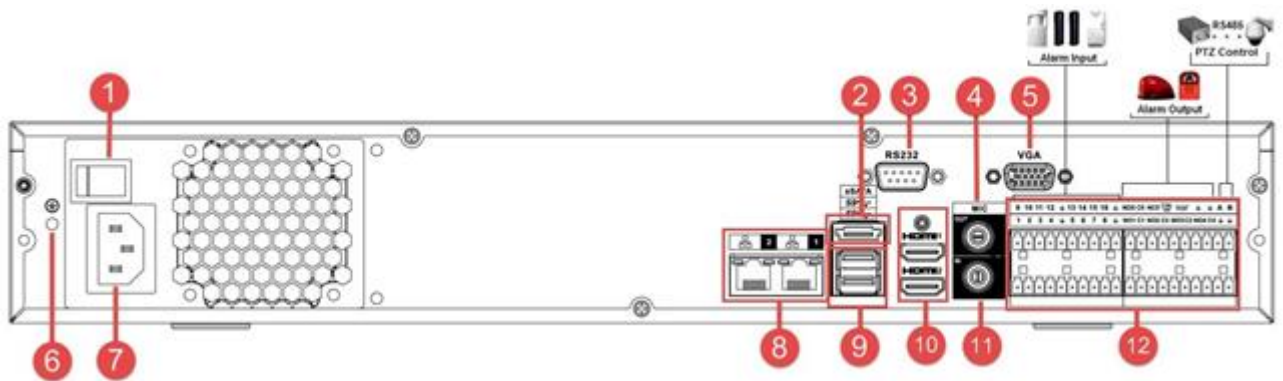

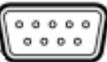
Рис.4

Таблица 4

№	Символ	Наименование	Описание
1		Кнопка питания	Включение/выключение питания устройства
2		eSATA	eSATA порт для архивации и прямой записи
3		RS 232	Сервисный порт
4		Аудио выход	Разъем для подключения устройства воспроизведения аудио сигнала (RCA)
5		Видеовыход	Разъем для подключения монитора с интерфейсом VGA
6		Заземление	Зажим для подключения заземляющего контакта
7		Питание	Разъем для подключения БП
8		Сетевой порт	Разъем для подключения регистратора к сети
9		USB	Разъем для подключения переносных накопителей и мыши
10		Видеовыход	Разъем для подключения монитора с интерфейсом HDMI
11		Аудио вход	Разъем для подключения источника аудио сигнала (RCA)
12		Тревожные входы/выходы + RS 485	Разъём входа/выхода сигнала тревоги. RS 485 - разъем для подключения поворотных устройств

Для устройств: RVi-IPN64/8-4K, RVi-IPN64/8-4K V.2, RVi-IPN64/8-4K-PRO V.2

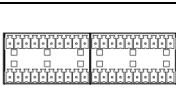









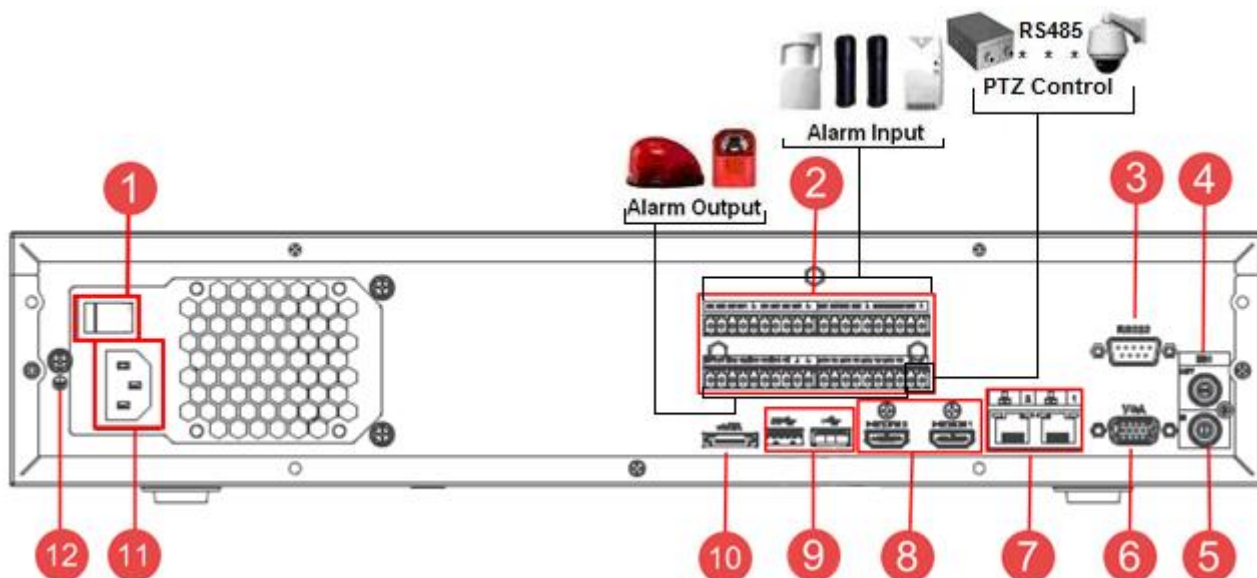

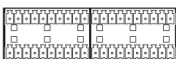
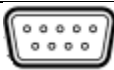
Рис.5

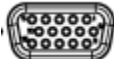
Таблица 5

№	Символ	Наименование	Описание
1		Кнопка питания	Включение/выключение питания устройства
2		Тревожные входы/выходы + RS 485	Разъём входа/выхода сигнала тревоги. RS 485 - разъем для подключения поворотных устройств
3		RS 232	Сервисный порт
4		Аудио выход	Разъем для подключения устройства воспроизведения аудио сигнала (RCA)
5		Аудио вход	Разъем для подключения источника аудио сигнала (RCA)
6		Видеовыход	Разъем для подключения монитора с интерфейсом VGA
7		Сетевой порт	Разъем для подключения регистратора к сети
8		Видеовыход	Разъем для подключения монитора с интерфейсом HDMI
9		USB	Разъем для подключения переносных накопителей и мыши
10		eSATA	eSATA порт для архивации и прямой записи
11		Питание	Разъем для подключения БП
12		Заземление	Зажим для подключения заземляющего контакта



## Тревожные входы и выходы, RS-485

Таблица 6

1	2	3	4	⏏	5	6	7	8	⏏	9	10	11	12	⏏	13	14	15	16	⏏
NO1	C1	NO2	C2	NO3	C3	NO4	C4	⏏	⏏	NO5	C5	NC5	CTRL 12V	+12V	⏏	⏏	A+	B-	

**1 – 16** – тревожные входы.

**NO1 C1 – NO4 C4** – группы контактов тревожных выходов устройства при нормально открытом (NO) и нормально закрытом (C) состоянии.

**NO5 C5, NC5** – группы контактов тревожных выходов устройства с возможностью переключения состояния с открытого (NO5) на закрытое (C5) и наоборот (NC5).

⏏ – общий кабель (земля).

**CTRL 12V** – выход управляющего питания DC 12В.

**+12V** – выход питания DC 12В.

**A(+)** / **B(-)** – порт обмена данными по протоколу RS-485, необходим для подключения и управления скоростными поворотными видеокамерами, подсоедините видеокамеру к входам А и В.

### Схема подключения охранных датчиков к тревожным входам видеорегистратора



Рис. 6

Схема подключения охранных датчиков к тревожным входам видеорегистратора:

«+» на «+12V»

«-» на «⏏»

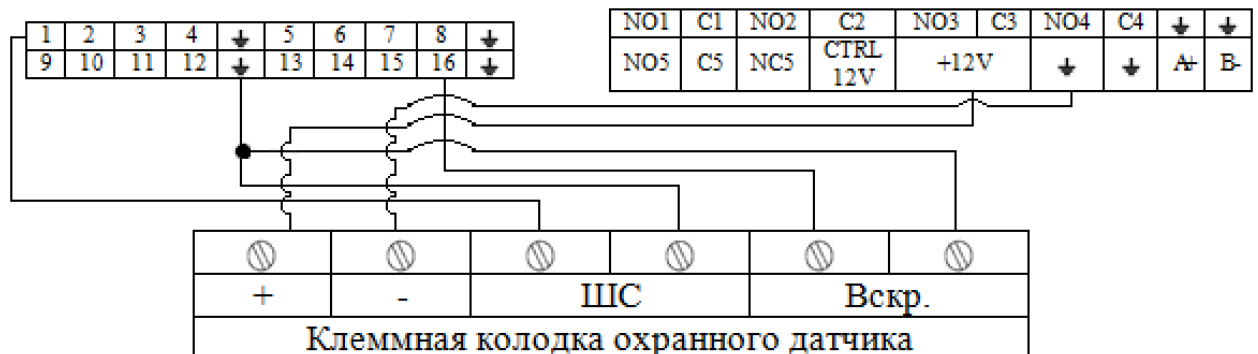
ШС: «+» на «тревожный вход»

«-» на «⏏»

Вскр.: «+» на «тревожный вход»

«-» на «⏏»

**Общая схема подключения к приемно-контрольному охранно-пожарному прибору (ППКОП) с типом сигнальной шины (ШС) «Сухой контакт»**



Рис. 7

«NO» на «ШС»

«C» на « $\perp$ »

«Сирену (лампу)» на «Вых. +12В» и «Общ.».

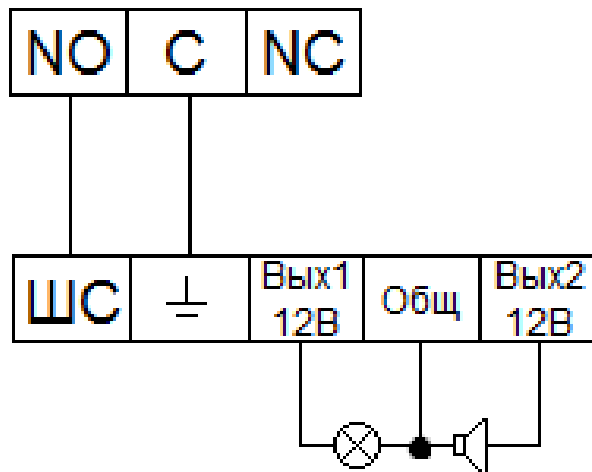
***Примечание.** Разъем выхода сигнала тревоги запрещается напрямую подсоединять к нагрузке с большим энергопотреблением (мощность подключаемого устройства не должна превышать 1А, 3,3В) во избежание возрастания силы тока, т.к. это может привести к выходу реле из строя. Используйте сопрягающее устройство, чтобы установить соединение между тревожным выходом и нагрузкой.*

Пример схемы подключения ППКОП «Гранит 3/5/8/12».



Рис. 8

## Схемы подключения поворотных устройств

Если в системе несколько поворотных камер, то параллельно подключите между кабелями А и В согласующий резистор сопротивлением 120Ω.

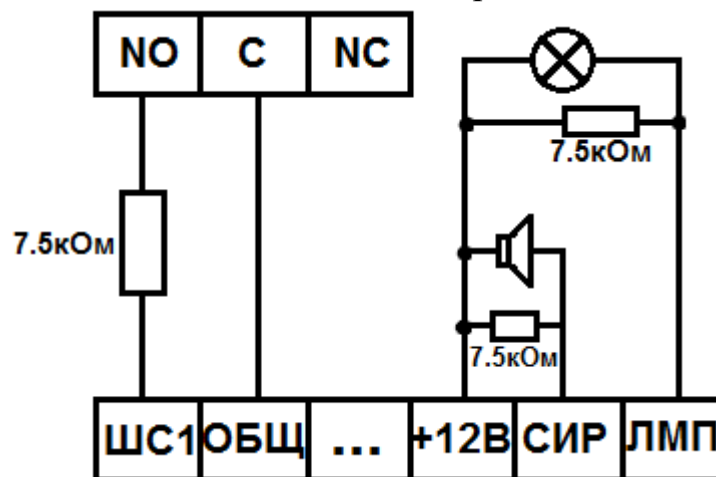

Рис. 9

Для подключения типа «звезда» потребуется распределитель сигнала.

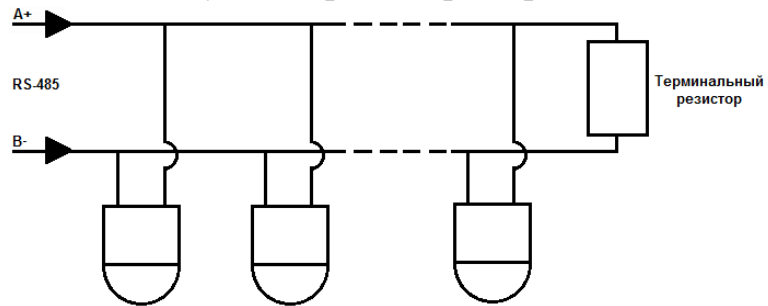

Рис. 10

## УСТАНОВКА HDD

Используйте SATA кабели и винты крепления HDD из комплекта поставки.

**Внимание:** используйте жесткие диски, предназначенные для видеонаблюдения.

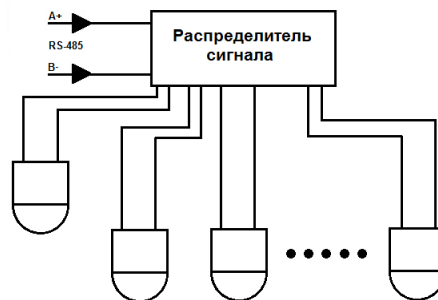
**Пошаговая инструкция по установке HDD** на регистраторы RVi-IPN16/8-PRO, RVi-IPN16/8-4K, RVi-IPN32/8-PRO-4K, RVi-IPN32/8-PRO-4K V.2, RVi-IPN64/8-4K, RVi-IPN64/8-4K V.2

Открутите винты крепления крышки регистратора с боковых частей корпуса



Снимите верхнюю крышку



Закрепите HDD к основанию регистратора и в соответствующие полки при помощи винтов через соответствующие отверстия, подключите SATA кабель и кабель питания.



Закройте корпус верхней крышкой и прикрутите винты крепления.



## Пошаговая инструкция по установке HDD на регистратор RVi-IPN64/8-4K-PRO V.2

Отщелкните переднюю крышку регистратора с помощью кнопок на боковых панелях



При помощи 4-х винтов прикрутите рейку к HDD



Установите жесткие диски в регистратор



Закройте переднюю крышку регистратора



## ПРОГРАММА БЫСТРОЙ КОНФИГУРАЦИИ

Программа быстрой конфигурации используется для обнаружения устройства в сети, изменения его IP-адреса, а также для обновления прошивки устройства.

**ВНИМАНИЕ!** Некоторые функции программы доступны только при условии, что устройство и компьютер, на котором запущена программа, находятся в одной подсети.

Запустите программу «ConfigTool». Интерфейс программы представлен ниже. В списке вы можете увидеть тип, модель, IP-адрес, MAC-адрес и версию прошивки устройства.



Рис. 11

Для входа на web-интерфейс устройства необходимо нажать на кнопку «Web Login».

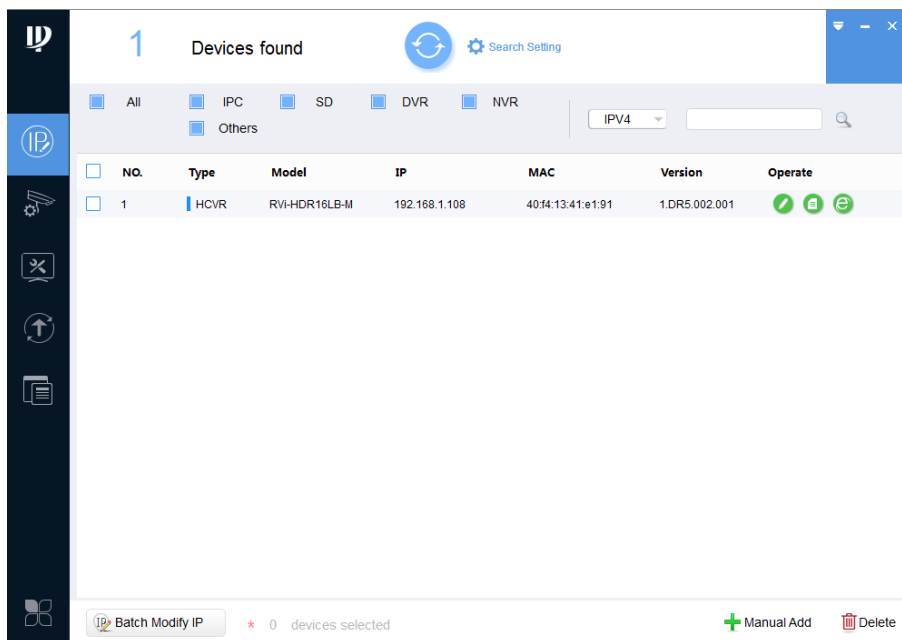

Рис. 12

Нажав на кнопку «Web Login», вы попадете в web-интерфейс устройства, где вам будет предложено авторизоваться для доступа к сетевому устройству\*.

\*Подробно web-интерфейс описан в полной инструкции по настройке устройства.

Если вы хотите изменить IP-адрес устройства без входа в web-интерфейс, необходимо нажать кнопку «IP Modification».

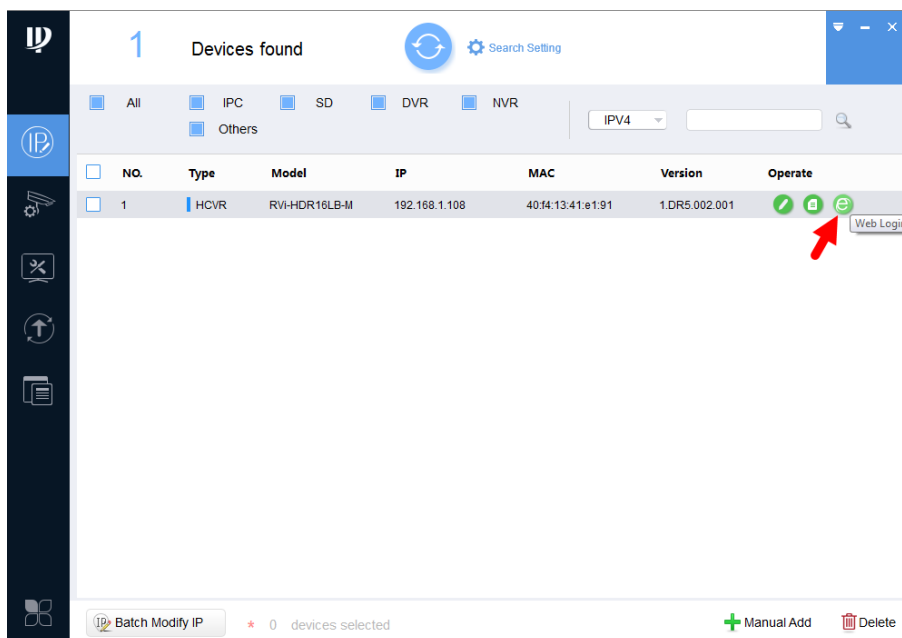
Примечание: устройство и ПК, с которого осуществляется подключение к устройству, должны быть в одной подсети.



Рис. 13

## ДОСТУП К WEB-ИНТЕРФЕЙСУ УСТРОЙСТВА

Устройство поддерживает управление через web-интерфейс и через ПО на ПК. Для подключения к устройству по сети необходимо сделать следующее:

1) Убедиться, что устройство физически подключено к локальной сети. На сетевом коммутаторе должен светиться индикатор порта, к которому подключено устройство.

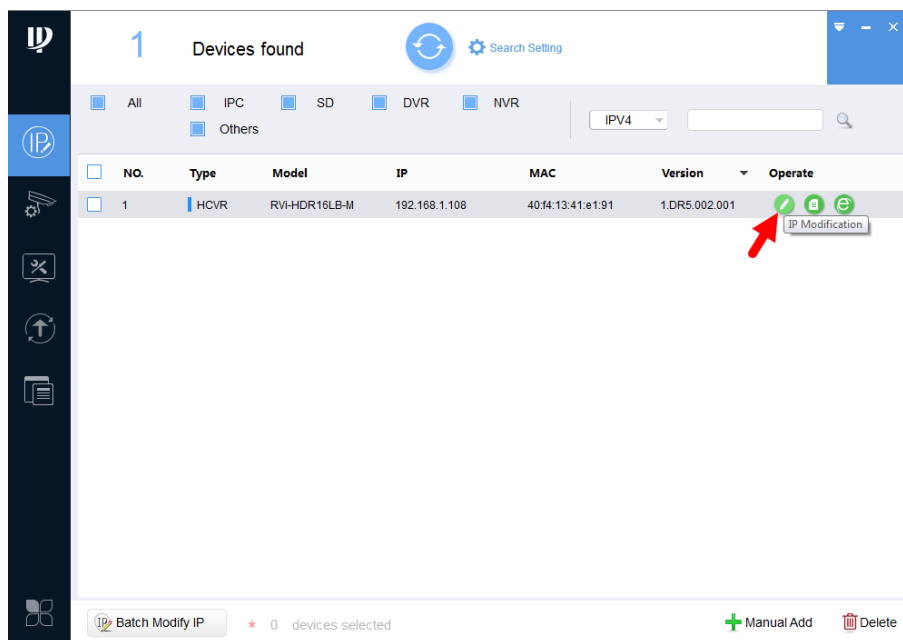
2) Убедитесь, что IP-адреса устройства и ПК находятся в одной подсети.

Выполните настройку IP-адреса, маски подсети и шлюза одной подсети на ПК и устройства. Устройство имеет следующие сетевые настройки по умолчанию: IP-адрес - 192.168.1.108, маска подсети - 255.255.255.0, шлюз - 192.168.1.1.

Для проверки соединения:

- Нажмите сочетание клавиш «Win + R»
- В поле появившегося окна введите: cmd
- Нажмите «ОК»
- В появившейся командной строке введите: ping 192.168.1.108

Если ответ от устройства есть, то в окне командной строки будет отображаться следующее:

```
C:\Users\admin > ping 192.168.1.108
Обмен пакетами с 192.168.1.108 по с 32 байтами данных:
Ответ от 192.168.1.108: число байт = 32 время < 1 мс TTL = 64
Ответ от 192.168.1.108: число байт = 32 время < 1 мс TTL = 64
Ответ от 192.168.1.108: число байт = 32 время < 1 мс TTL = 64
Ответ от 192.168.1.108: число байт = 32 время < 1 мс TTL = 64
Статистика Ping для 192.168.1.108:
    Пакетов: отправлено = 4, получено = 4, потеряно = 0
    <0% потерь>
Приблизительное время приема-передачи в мс:
    Минимальное = 0мс, Максимальное = 0 мс, Среднее = 0 мс
```

Если ответа от устройства нет, то в окне командной строки будет отображаться следующее:

```
C:\Users\admin > ping 192.168.1.108
Обмен пакетами с 192.168.1.108 по с 32 байтами данных:
Ответ от 192.168.1.109: Заданный узел недоступен.
Ответ от 192.168.1.109: Заданный узел недоступен.
Ответ от 192.168.1.109: Заданный узел недоступен.
Ответ от 192.168.1.109: Заданный узел недоступен.
```

Откройте Internet Explorer и введите IP-адрес устройства в адресной строке браузера. Например, если у устройства адрес 192.168.1.108, то введите «http://192.168.1.108» в адресной строке Internet Explorer.

При первом подключении к web-интерфейсу, появится системное сообщение с предложением об установке компонента ActiveX, если нет, то оно появится через минуту после входа в web-интерфейс. Нажмите на кнопку «ОК», операционная система автоматически установит компоненты. Если вы не смогли автоматически установить файл ActiveX, проверьте настройки браузера («Сервис» - «Свойства обозревателя» - «Безопасность» - «Другой»).



Рис. 14

После успешной установки компонент ActiveX вы попадете на страницу авторизации устройства. Для того чтобы попасть в web-интерфейс, необходимо ввести имя пользователя и пароль в соответствующие поля. По умолчанию используется имя пользователя «admin», пароль «admin». После успешной авторизации вы попадете в главное окно web-интерфейса.

## ОБРАТНАЯ СВЯЗЬ

Спасибо за выбор оборудования RVi. В том случае, если у вас остались вопросы после изучения данной инструкции, обратитесь в службу технической поддержки по номерам:

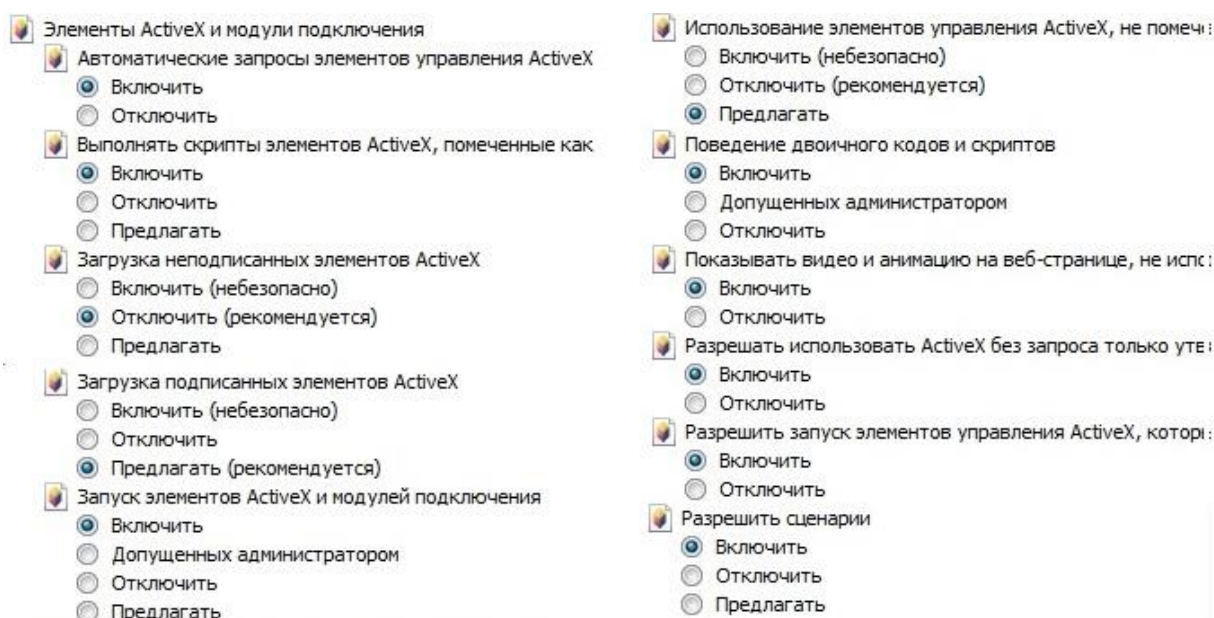
РФ: 8 (800) 700-16-61;

Казахстан: 8 (800) 080-22-00;

Отдел по гарантии: 8 (495) 735-39-69.

Наши специалисты окажут квалифицированную помощь и помогут найти решение вашей проблемы.