

# Краткое руководство пользователя MultiBio800

Версия: 1.1 Январь 2019

## 1. Обзор



\*\*\***Считыватель карт (опция).**

## 2. Монтаж на стену

Перед установкой подключите кабели к разъемам (рекомендуемая высота установки: 1,1 м).

- 1) Разместите шаблон установки на стене и просверлите отверстия.
- 2) Прикрепите заднюю панель к стене.
- 3) Установите устройство на задней панели.
- 4) Закрепите устройство винтом.

Примечание. При росте пользователя от 150 до 180 см рекомендуется устанавливать устройство на высоте 115 см над землей

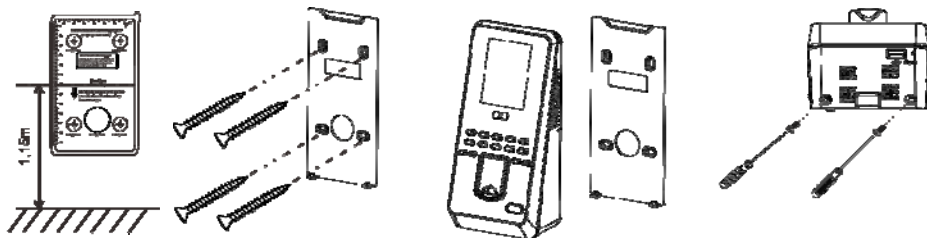

### 3. Меры предосторожности при использовании устройства

#### 1). Рекомендуемая поза

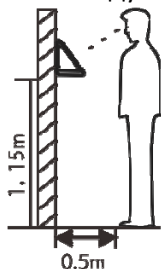

Для роста пользователя от 150 до 180 см рекомендуется устанавливать устройство на высоте 115 см над землей (может быть изменено в соответствии со средней высотой пользователя).

#### Факторы, влияющие на точность проверки

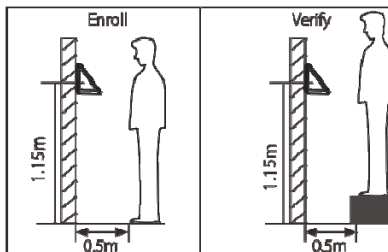
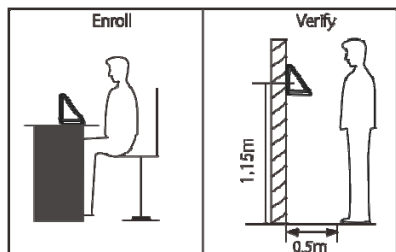

Разные позы регистрации и проверки

Разные высоты регистрации и проверки

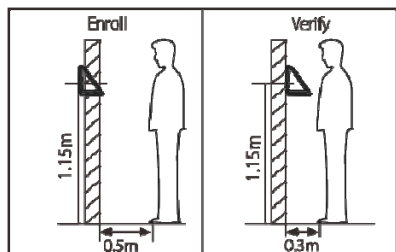

Разное расстояние регистрации и проверки от устройства

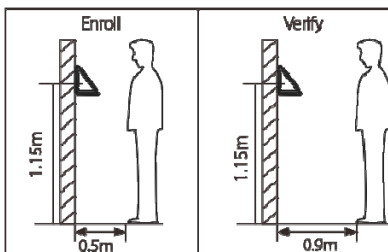

Разное расстояние регистрации и проверки от устройства

## 2). Регистрация нового сотрудника

а. При регистрации необходимо отрегулировать позу так, чтобы глаза вписывались в зеленую рамку на экране.

б. Во время проверки необходимо пометить лицо в середине зеленой рамки на экране.



## 4. Подключение



## 5. Подключение источника питания

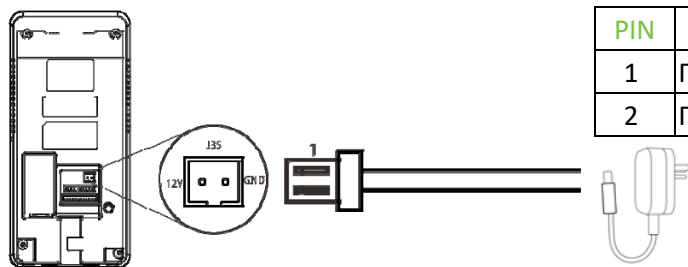

PIN	Slot	Color
1	Питание +	Красн.
2	Питание -	Черн.

12В ± 10%, не менее 0,5 А.

Для питания дополнительных устройств используйте источник питания с большим номинальным током.

## 6. Подключение к сети Ethernet

Чтобы напрямую подключить устройство к ПК, подключите оба устройства с помощью прямого сетевого кабеля.

Например:

IP адрес устройства: 192.168.1.201  
Subnet Mask: 255.255.255.0

IP компьютера: 192.168.1.124  
Subnet Mask: 255.255.255.0

## 7. Интерфейсы

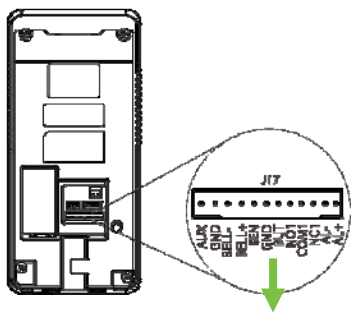

№	назначение	цвет
1	AUX вход	Коричн.
2	Земля	Сирен.
3	Звонок -	Зелен.
4	Звонок +	Оранж.
5	Датчик двери	Желтый
6	Земля	Красный
7	Кнопка выхода	Синий
8	НО нормально откр.	Белый
9	Общий	Черн.
10	НС нормально закр.	Серый
11	Тревога-	Черн.
12	Тревога+	Красн.

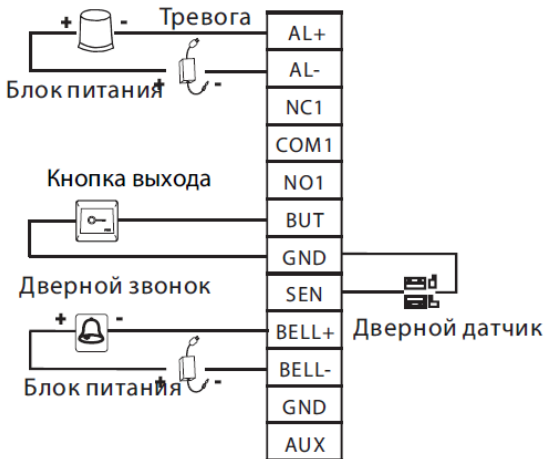

## 8. Подключение считывателя RS485

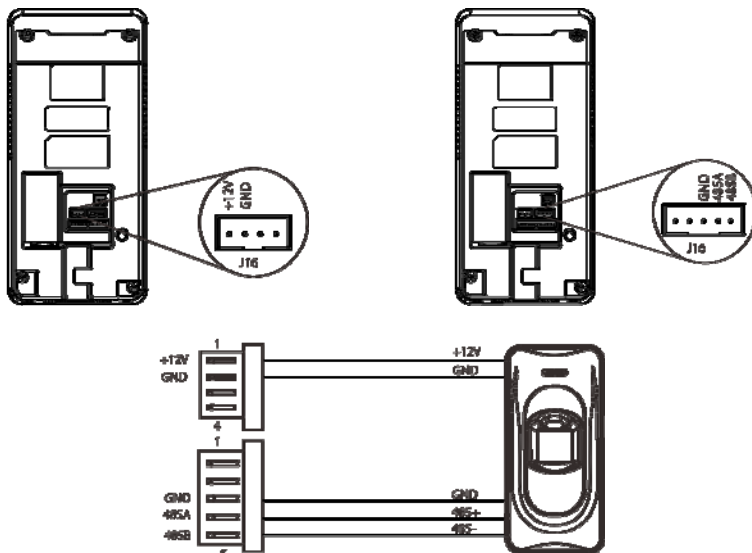

Активация функции считывателя 485

1. Выключите функцию последовательной связи RS485: Pres M / OK> Настройка связи> Настройка последовательной связи> RS485, Нажмите M / OK, чтобы отключить функцию RS485. (Функция RS485 должна быть отключена для выполнения функции считывателя 485).
2. Включите функцию считывателя 485: нажмите M / OK> Управление контролем доступа> Параметры контроля доступа> Считыватель 485, выберите устройство [Master] или [Slave].

## 9. Wiegand считыватель карт

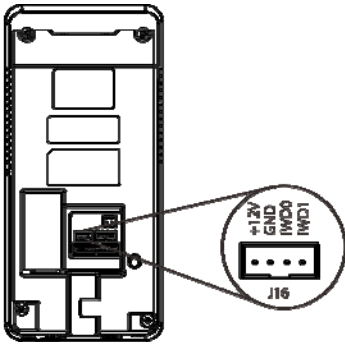

№	назначение	цвет
1	Питание +12В	Красн.
2	Земля	Черн.
3	Wiegand IWD0	Зелен
4	Wiegand IWD1	Бел.

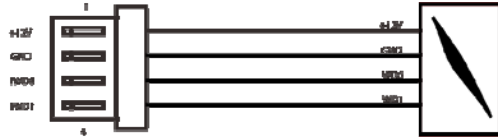

## 10. Установка даты / времени

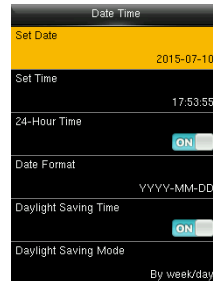
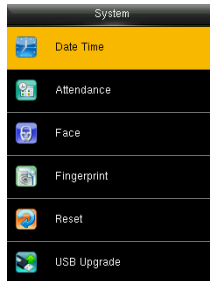

Нажмите М / ОК> Система> Дата и время, чтобы настроить дату и время.

## 11. Добавление пользователя

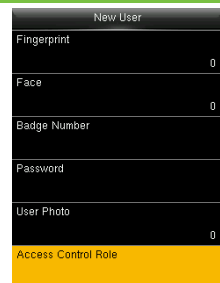
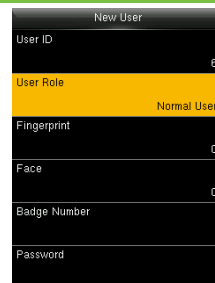
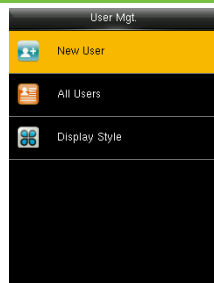

Нажмите М / ОК> Управление пользователями > Новый пользователь для регистрации нового пользователя.

Настройка включает в себя ввод имени, изменение прав доступа пользователя (супер администратор /обычный пользователь), регистрацию отпечатка пальца / ладони/ карты/ пароля.

Добавление супер администратора: выберите «супер администратор» в роли пользователя, чтобы добавить супер администратора.

Добавление обычного пользователя: выберите «пользователь», чтобы добавить обычного пользователя.

## 12. Настройка Ethernet

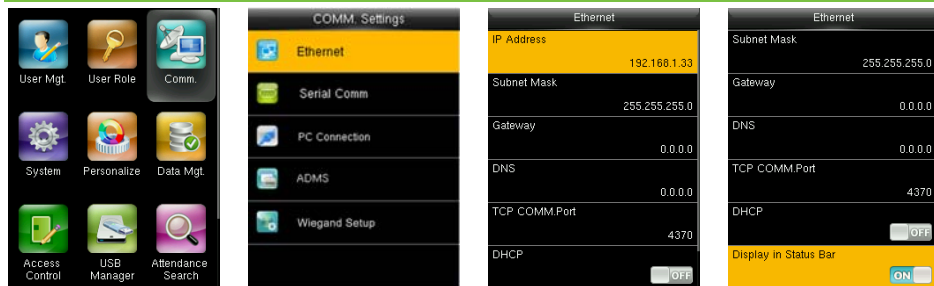

Нажмите М / ОК> Связь. > Ethernet для входа в интерфейс Ethernet.

Ниже даны значениями по умолчанию. Настройте их в соответствии с вашей сетью.

IP-адрес: 192.168.1.201

Маска подсети: 255.255.255.0

Шлюз: 0.0.0.0

DNS: 0.0.0.0

TCP COMM. Порт: 4370

DHCP: протокол динамической конфигурации хоста, который предназначен для динамического выделения IP-адресов через сервер. Если DHCP включен, IP не может быть установлен вручную.

Отображать в строке состояния: отображать ли значок сети в строке состояния.

## 13. Access Control Setting

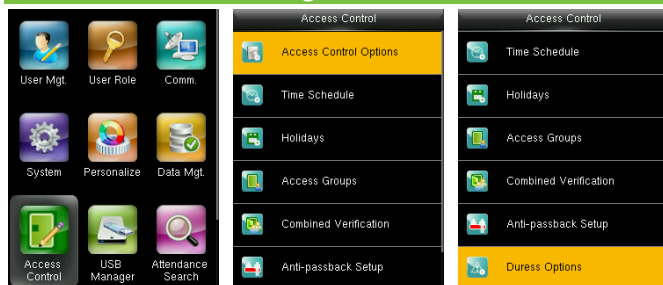

Нажмите М / ОК> Контроль доступа, чтобы войти в интерфейс контроля доступа.

Для открытия двери зарегистрированный пользователь должен соответствовать следующим требованиям:

1) Текущее время разрешено для доступа пользователя или группы пользователей.

2) Группа, в которую входит пользователь, должна находиться в режиме комбинированной проверки.

Опции контроля доступа: установите параметры для управления замками и связанными устройствами.

Время: это минимальная опция контроля доступа.

Праздники: установите несколько дней как выходные, а затем установите исключите их из расписания доступа заданной группы пользователей.

Группы доступа: Группировка предназначена для управления сотрудниками по группам. Сотрудник в группе использует время доступа, установленное для всей группы.

Комбинированная проверка: укажите группам свои методы идентификации.

Anti-pass Back: чтобы кто-то не зашел за сотрудником в компанию. Устройство откроет дверь, как обычно, но сигнал тревоги будет отправлен на центральный пульт охраны.

## 14. Настройка AUX входа

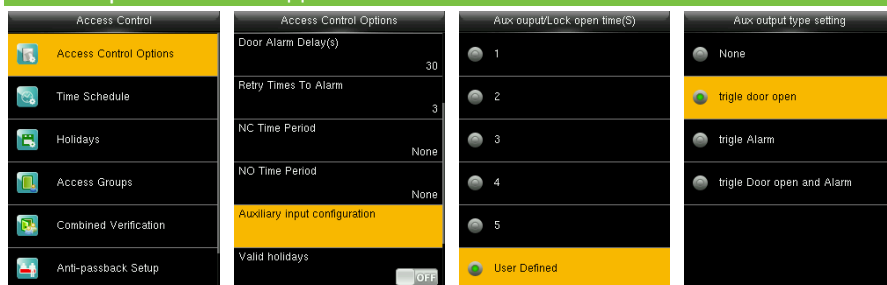

Нажмите М / ОК> Контроль доступа> Опции контроля доступа> Настройка AUX выхода.

AUX выход / Время открытия замка: определяется как интервал времени между приемом сигнала блокировки и закрытием замка (для нормально закрытого замка).

AUX выход

Дверь. Замок закроется после того, как устройство получит сигнал.

Тревога. Тревога сработает после того, как устройство получит сигнал.

Дверь и тревога: замок закроется и сработает тревога после того, как устройство получит сигнал.



## 15. Настройка слайд-шоу

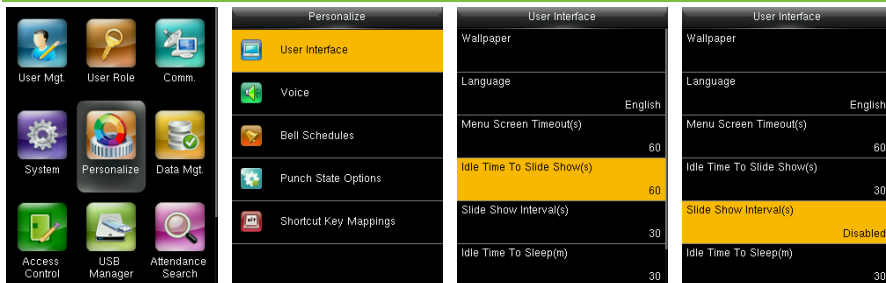

Нажмите М / OK> Персонализация> Интерфейс пользователя, установите время простоя слайд-шоу и установите интервал слайд-шоу для отключения.

## 16. Предосторожности

- (1) Подключите кабель питания, когда все провода подключены. Если устройство работает с перебоями, пожалуйста, отключите устройство и сделайте необходимые проверки. Пожалуйста, не забудьте, что любая быстрая замена во время работы устройства, может повредить устройство и повлечь снятие с гарантии при неправильной эксплуатации.
  - (2) Мы рекомендуем использовать питание DC 12В/3А.
  - (3) Пожалуйста, прочтите внимательно инструкцию и описание схем подключения перед тем, как приступить к инсталляции. Гарантия не распространяется на любые поломки, связанные с неправильной эксплуатацией устройства.
  - (4) Оголяйте провод не более чем на 5 мм, чтобы исключить короткие замыкания.
  - (5) Сначала подключите 'GDN' для снятия высокого уровня статического электричества.
  - (6) Не соединяйте куски кабеля при монтаже на длинной дистанции.
- Внимание: не проводите монтажные действия при включенном питании!